

POOLEX

Silent Max

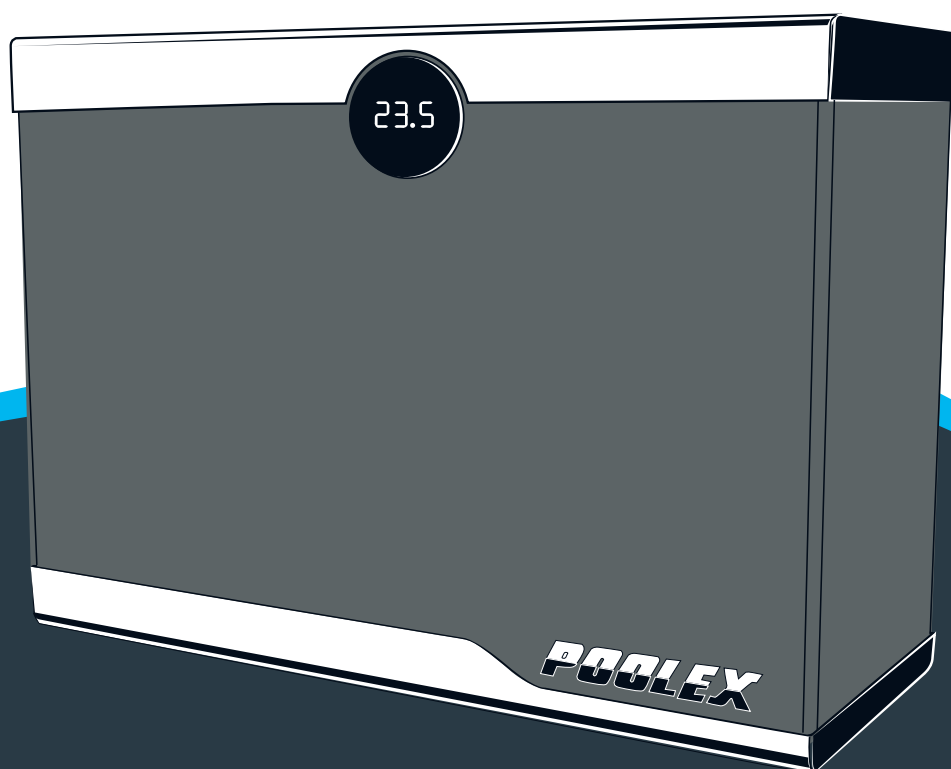

MANUEL D'INSTALLATION ET D'UTILISATION
de votre pompe à chaleur

Avertissements



Cette pompe à chaleur contient un Gaz frigorigène R32 inflammable.

Toute intervention sur le circuit frigorigène est interdite sans une habilitation en cours de validité.

Avant toute intervention sur le circuit frigorigène, les précautions suivantes sont nécessaires pour un travail en toute sécurité.

1. Procédure de travail

Les travaux doivent être effectués selon une procédure contrôlée, de manière à minimiser les risques de présence de gaz ou de vapeurs inflammables pendant l'exécution des travaux.

2. Zone de travail générale

L'ensemble des personnes se trouvant dans la zone doivent être informées de la nature des travaux en cours. Évitez d'intervenir dans une zone confinée. La zone autour de l'espace de travail doit être divisée, sécurisée et une attention particulière doit être portée aux sources de flamme ou de chaleur à proximité.

3. Vérification de la présence de réfrigérant

La zone doit être vérifiée avec un détecteur de réfrigérant approprié avant et pendant le travail, afin de s'assurer de l'absence de gaz potentiellement inflammable. Assurez-vous que l'équipement de détection des fuites utilisé convient aux réfrigérants inflammables, c'est-à-dire qu'il ne produit pas d'étincelles, est correctement scellé ou présente une sécurité interne.

4. Présence d'extincteur

Si des travaux à chaud doivent être effectués sur l'équipement de réfrigération ou sur toute pièce associée, un équipement d'extinction d'incendie approprié doit être disponible. Installez un extincteur à poudre sèche ou à CO2 près de la zone de travail.

5. Aucune source de flamme, de chaleur ou d'étincelle

Il est totalement interdit d'utiliser une source de chaleur, de flamme ou d'étincelle à proximité directe d'une ou plusieurs pièces ou tuyauteries contenant ou ayant contenu un réfrigérant inflammable. Toutes les sources d'étincelle, y compris le tabagisme, doivent être suffisamment éloignées du lieu d'installation, de réparation, d'enlèvement et de mise au rebut, au cours desquelles un réfrigérant inflammable peut éventuellement être rejeté dans l'espace environnant. Avant le début des travaux, il convient de contrôler l'environnement du matériel afin de s'assurer qu'il n'y a aucun risque d'inflammabilité. Les panneaux «Interdiction de fumer» doivent être affichés.

6. Zone ventilée

Assurez-vous que la zone est à l'air libre ou qu'elle est correctement ventilée avant d'intervenir dans le système ou d'effectuer des travaux à chaud. Une certaine ventilation doit être maintenue pendant la durée des travaux.

7. Contrôles des équipements de réfrigération

Lorsque des composants électriques sont remplacés, ils doivent être adaptés à l'usage prévu et aux spécifications appropriées. Seules les pièces du fabricant peuvent être utilisées. En cas de doute, consultez le service technique du fabricant.

Les contrôles suivants doivent être appliqués aux installations utilisant des réfrigérants inflammables:

- La taille de la charge est conforme à la taille de la pièce dans laquelle les pièces contenant le réfrigérant sont installées;
- Les ventilations et les bouches d'aération fonctionnent correctement et ne sont pas obstruées;
- Si un circuit de réfrigération indirect est utilisé, le circuit secondaire doit être vérifié également.
- Le marquage sur l'équipement reste visible et lisible. Les marques et signes illisibles doivent être corrigés;
- Les tuyaux ou composants de réfrigération sont installés dans une position où ils ne risquent pas d'être exposés à une substance susceptible de corroder les composants contenant du fluide frigorigène

8. Vérifications des appareils électriques

La réparation et la maintenance des composants électriques doivent inclure les contrôles de sécurité initiaux et les procédures d'inspection des composants. S'il existe un défaut susceptible de compromettre la sécurité, aucune alimentation électrique ne doit être connectée au circuit jusqu'à ce que le problème soit résolu.

Les contrôles de sécurité initiaux doivent inclure:

- Que les condensateurs soient déchargés: ceci doit être fait de manière sûre pour éviter la possibilité d'étincelles;
- Qu'aucun composant électrique ni câblage ne sont exposés lors du chargement, de la récupération ou de la purge du système de gaz réfrigérant;
- Qu'il existe une continuité de la mise à la terre.

Remerciements

Cher client,

Nous vous remercions pour votre achat et pour la confiance que vous accordez à nos produits.

Nos produits sont le résultat d'années de recherche dans le domaine de la conception et de la production de pompe à chaleur pour piscine. Notre ambition, vous fournir un produit de qualité aux performances hors normes.

Nous avons réalisé ce manuel avec le plus grand soin afin que vous puissiez tirer le meilleur de votre pompe à chaleur Poolex.

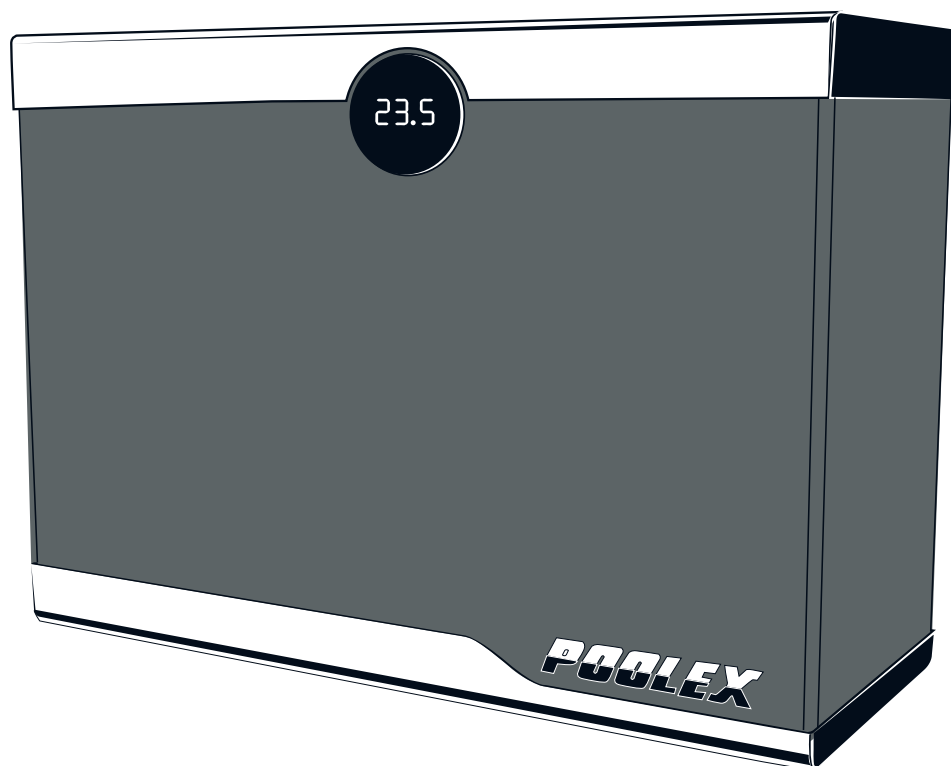



À LIRE ATTENTIVEMENT



**Ces instructions d'installation font partie intégrante du produit.
Elles doivent être remises à l'installateur et conservées par l'utilisateur.**

En cas de perte du manuel, veuillez vous référer au site :

www.poolex.fr

Les indications et avertissements contenus dans le présent manuel doivent être lus avec attention et compris car ils fournissent d'importantes informations concernant la manipulation et le fonctionnement de la pompe à chaleur en toute sécurité. **Conservez ce manuel dans un endroit accessible afin de faciliter les futures consultations.**

L'installation doit être effectuée par un professionnel qualifié conformément aux réglementations en vigueur et aux instructions du fabricant. Une erreur d'installation peut entraîner des blessures physiques aux personnes ou aux animaux ainsi que des dommages mécaniques pour lesquels le fabricant ne peut en aucun cas être tenu responsable.

Après avoir déballé la pompe à chaleur, veuillez vérifier le contenu afin de signaler tout dommage éventuel.

Avant de brancher la pompe à chaleur, assurez-vous que les données fournies par ce manuel sont compatibles avec les conditions d'installation réelles et ne dépassent pas les limites maximales autorisées pour le produit en question.

En cas de défaut et/ou de dysfonctionnement de la pompe à chaleur, l'alimentation électrique doit être coupée et aucune tentative de réparation de la panne ne doit être entreprise.

Les travaux de réparation ne doivent être effectués que par un service d'assistance technique agréé en utilisant des pièces détachées originales. Le non-respect des clauses précitées peut avoir une influence négative sur le fonctionnement en toute sécurité de la pompe à chaleur.

Pour garantir l'efficacité et le bon fonctionnement de la pompe à chaleur, il est important de veiller à ce qu'elle soit régulièrement entretenue conformément aux instructions fournies.

Dans le cas où la pompe à chaleur est vendue ou cédée, veuillez toujours à ce que toute la documentation technique soit transmise avec le matériel au nouveau propriétaire.

Cette pompe à chaleur est exclusivement conçue pour chauffer une piscine. Toutes les autres utilisations doivent être considérées comme inappropriées, incorrectes, voire dangereuses.

Toutes les responsabilités contractuelles ou extra contractuelles du fabricant / distributeur seront considérées comme nulles et non avenues pour les dommages causés par des erreurs d'installation ou de fonctionnement, ou pour cause de non-respect des instructions fournies par ce manuel ou des normes d'installation en vigueur pour l'équipement, objet du présent document.

Sommaire

1.	Généralité	6
1.1	Conditions générales de livraison	6
1.2	Consignes de sécurité	6
1.3	Traitement des eaux	7
2.	Description	8
2.1	Contenu du colis	8
2.2	Caractéristiques générales	8
2.3	Caractéristiques techniques	9
2.4	Dimensions de l'appareil	10
2.5	Vue éclatée	11
3.	Installation	12
3.1	Prérequis	12
3.2	Emplacement	12
3.3	Schéma classique d'installation	13
3.4	Raccordement du kit d'évacuation des condensats	13
3.5	Installation de l'appareil sur les supports silencieux	13
3.6	Raccordement hydraulique	14
3.7	Installation électrique	16
3.8	Raccordement électrique	17
4.	Utilisation	18
4.1	Boîtier de commande	18
4.2	Mise en route et verrouillage	19
4.3	Modes de fonctionnement	19
4.4	Réglage de la température de consigne	20
4.5	Réglage de l'horloge	20
4.6	Réglage de la synchronisation On/Off	21
4.7	Activation / désactivation des groupes On/Off	21
4.8	Téléchargement & Installation de l'application «Smart Life»	22
4.9	Paramétrage de l'application	23
4.10	Appairage de la pompe à chaleur	25
4.10.1	Mode EZ	25
4.11	Pilotage	26
5.	Mise en service	28
5.1	Mise en service	28
5.2	Asservissement d'une pompe de circulation	28
5.3	Utilisation du manomètre	29
5.4	Protection antigél	29
6.	Maintenance et entretien	30
6.1	Maintenance et entretien	30
6.2	Hivernage	30
7.	Dépannage	31
7.1	Pannes et anomalies	31
7.2	Paramètres avancées des valeurs d'état	31
7.3	Liste des anomalies	32
8.	Recyclage	33
8.1	Recyclage de la pompe à chaleur	33
9.	Garantie	34
9.1	Conditions générales de garantie	34
10.	Annexes	35
10.1	Schémas de câblage de la carte électronique	35
10.2	Valeurs par défaut	36
10.3	Paramètres principaux	38

1. Généralité

1.1 Conditions générales de livraison

Tout matériel, même franco de port et d'emballage, voyage aux risques et périls de son destinataire.

La personne chargée de la réception de l'appareil doit effectuer un contrôle visuel pour constater tout dommage éventuel subi par la pompe à chaleur durant le transport (circuit frigorifique, carrosserie, armoire électrique, châssis). Celui-ci doit faire des réserves écrites sur le bordereau de livraison du transporteur s'il constate des dommages provoqués au cours du transport et les confirmer sous 48 heures par courrier recommandé au transporteur.



L'appareil doit toujours être stocké et transporté en position verticale sur une palette et dans l'emballage d'origine. Si l'appareil est entreposé ou transporté en position horizontale, attendez au moins 24 heures avant de le brancher.

1.2 Consignes de sécurité



ATTENTION : Veuillez lire attentivement les consignes de sécurité avant d'utiliser l'appareil. Les consignes indiquées ci-après étant essentielles pour la sécurité, veuillez les respecter rigoureusement.

Lors de l'installation et de l'entretien

Seule une personne qualifiée peut prendre en main l'installation, la mise en marche, l'entretien et le dépannage, conformément au respect des normes actuelles.

Avant toutes interventions sur l'appareil (installation, mise en service, utilisation, entretien), la personne chargée de ces interventions devra connaître toutes les instructions présentées dans la notice d'installation de la pompe à chaleur ainsi que les éléments techniques du dossier.

N'installez en aucun cas l'appareil à proximité d'une source de chaleur, de matériaux combustibles, ou d'une bouche de reprise d'air de bâtiment.

Si l'installation n'est pas située dans un lieu avec accès réglementé, la grille de protection pour pompe à chaleur est obligatoire.

Ne pas marcher sur la tuyauterie pendant l'installation, le dépannage et la maintenance, sous peine de graves brûlures.

Avant toute intervention sur le circuit frigorifique, arrêter la pompe à chaleur et attendre quelques minutes avant la pose de capteurs de température ou de pressions, sous peine de graves brûlures.

Contrôler le niveau du fluide frigorigène lors de l'entretien de la pompe à chaleur.

Vérifier que les pressostats haute et basse pression sont raccordés correctement sur le circuit frigorifique et qu'ils coupent le circuit électrique en cas de déclenchement, durant le contrôle annuel d'étanchéité de l'appareil.

Vérifier qu'il n'y a pas de trace de corrosion ou de tache d'huile autour des composants frigorifiques.

1. Généralité

Lors de l'utilisation

Ne jamais toucher au ventilateur en état de marche sous peine de graves blessures.

Ne pas laisser la pompe à chaleur à la portée des enfants, sous peine de graves blessures causées par les ailettes de l'échangeur de chaleur.

Ne jamais mettre l'unité en état de marche en l'absence d'eau dans la piscine ou si la pompe de circulation est à l'arrêt.

Vérifier le débit d'eau tous les mois et nettoyer le filtre si nécessaire.

Lors du nettoyage

Couper l'alimentation électrique de l'appareil.

Fermer les vannes d'arrivée et de sortie d'eau.

Ne rien introduire dans les bouches d'entrée et de sortie d'air ou d'eau.

Ne pas rincer l'appareil à grande eau.

Lors du dépannage

Réaliser les interventions sur le circuit frigorifique selon les règles de sécurité en vigueur.

Faire réaliser l'intervention de brasage par un soudeur qualifié.

En cas de remplacement d'un composant frigorifique défectueux, utiliser uniquement des pièces certifiées par notre centre technique.

En cas de remplacement de tuyauterie, seul les tubes en cuivre conformes à la norme NF EN12735-1 peuvent être utilisés pour le dépannage.

Pour détecter les fuites, lors des tests sous pression :

Ne jamais utiliser d'oxygène ou air sec, risques d'incendie ou d'explosion.

Utiliser de l'azote déshydratée ou un mélange d'azote et de réfrigérant.

La pression du test coté basse et haute pression ne doit pas excéder 42 bars.

1.3 Traitement des eaux

Les pompes à chaleur pour piscines Poolex peuvent être utilisées avec tous types de traitement de l'eau. Cependant, il est impératif que le système de traitement (pompes doseuses Cl, pH, Br et/ou électrolyseur) soit installé après la pompe à chaleur dans le circuit hydraulique.

Pour éviter toute détérioration de la pompe à chaleur, le pH de l'eau doit être maintenu entre 6,9 et 8,0.

2. Description

2.1 Contenu du colis

- ✓ La pompe à chaleur Poolex Silent Max
- ✓ 2 raccords hydrauliques entrée / sortie (50mm de diamètre)
- ✓ Câble de rallonge pour le tableau de la télécommande
- ✓ Ce manuel d'installation et d'utilisation
- ✓ Kit d'évacuation des condensats
- ✓ Housse d'hivernage
- ✓ 4 Patins anti-vibrations (visserie non fournie)

2.2 Caractéristiques générales

Une pompe à chaleur Poolex c'est avant tout :

- ▶ Un dispositif certifié CE et conforme à la directive européenne RoHS.
- ▶ Un haut rendement permettant d'économiser jusqu'à 80% d'énergie par rapport à un système de chauffage classique.
- ▶ Un fluide frigorigène écologique R32 propre et efficace.
- ▶ Un compresseur de grande marque, fiable et performant.
- ▶ Un large évaporateur en aluminium hydrophile pour une utilisation à basse température.
- ▶ Une télécommande intuitive, facile d'utilisation.
- ▶ Une conception silencieuse.
- ▶ Un double système antigel pour éviter les dommages dus au gel :
 - Un échangeur révolutionnaire intégrant un système antigel breveté,
 - Un système de veille intelligent pour préserver la tuyauterie et le liner sans vider le bassin en hiver.

2. Description

2.3 Caractéristiques techniques

		Poollex Silent Max		
Conditions de test		80	125	150
Air ⁽¹⁾ 26°C Eau ⁽²⁾ 26°C MODE INVERTER	Puissance de chauffage (kW)	2.46~7.45	2.2~12.3	2.4~15.0
	Consommation (kW)	1.3-0.18	1.93-0.22	2.35-0.25
	COP (Coeff. de performance)	13.5-6.1	16.5-6.4	16.6-6.5
Air ⁽¹⁾ 26°C Eau ⁽²⁾ 26°C MODE SILENCE	Puissance de chauffage (kW)	4.40~2.46	6.4~2.2	8.6~2.4
	Consommation (kW)	0.32-0.23	0.39-0.26	0.52-0.23
	COP (Coeff. de performance)	13.5-10.4	16.5-10.2	16.6-10.5
Air ⁽¹⁾ 15°C Eau ⁽²⁾ 26°C MODE INVERTER	Puissance de chauffage (kW)	6.0-1.4	9.05-1.6	11.2-1.9
	Consommation (kW)	1.3-0.18	1.93-0.22	2.35-0.25
	COP (Coeff. de performance)	7.5-4.6	7.2-4.7	7.6-4.8
Air ⁽¹⁾ 15°C Eau ⁽²⁾ 26°C MODE SILENCE	Puissance de chauffage (kW)	3.2-1.35	4.8-1.6	6.5-1.9
	Consommation (kW)	0.43-0.21	0.67-0.25	0.86-0.29
	COP (Coeff. de performance)	7.5-6.5	7.2-6.5	7.6-6.6
Air ⁽¹⁾ 15°C Eau ⁽²⁾ 26°C MODE FIX	Puissance de chauffage (kW)	6,0	9.05	11,2
	Consommation (kW)	1,30	1,93	2,35
	COP (Coeff. de performance)	4.6	4.7	4.8
Air ⁽¹⁾ 35°C Eau ⁽²⁾ 27°C	Puissance de refroidissement (kW)	3.4-1.1	4.8-1.8	5.5-2.1
	Consommation (kW)	0.81-0.28	1.3-0.32	1.57-0.40
	EER (Coeff. de performance)	3,86	3,5	3,4
Puissance max. (kW)		1.7	2.6	3.2
Intensité max. (A)		8	13	14
Alimentation		220~240V / 50Hz		
Protection		IPX4		
Plage de température de chauffage		15°C~40°C		
Plage de température de refroidissement		8°C~28°C		
Plage de température de fonctionnement		-7°C~43°C		
Dimensions de l'appareil L×P×H (mm)		870×355×647	975×376×647	1040×406×747
Poids de l'appareil (kg)		46	56	72.5
Niveau de pression sonore à 1m (dBA) ⁽³⁾		<37~<49	<38~50	<39~51
Niveau de pression sonore à 10m (dBA) ⁽³⁾		<19~<28	<19~<29	<20~<30
Raccordement hydraulique (mm)		PVC 50mm		
Échangeur de chaleur		Cuve PVC et Serpentin Titane		
Débit d'eau (m³/h)		2~4	4~6	5~7
Marque de compresseur		Toshiba		
Type de compresseur		Helmetic Rotary DC inverter compressor		
Réfrigérant		R32		
Volume de réfrigérant (kg)		0.35	0.65	0.80
Perte de charge (mCE)		1.1	1.1	1.1
Télécommande		Écran de contrôle LCD		
Mode		Eco Booster & Eco Silence (Inverter) / Chauffage / Refroidissement		

Les caractéristiques techniques de nos pompes à chaleur sont données à titre indicatif, nous nous réservons le droit de modifier ces données sans préavis.

¹ Température ambiante de l'air

² Température initiale de l'eau

³ Bruit à 1 m, et à 10 m selon les directives EN ISO 3741 et EN ISO 354

⁴ Calculé pour une piscine privée creusée recouverte d'une bâche à bulle en France métropolitaine

2. Description

2.4 Dimensions de l'appareil

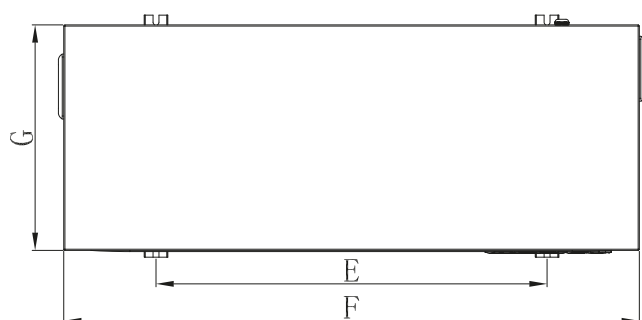
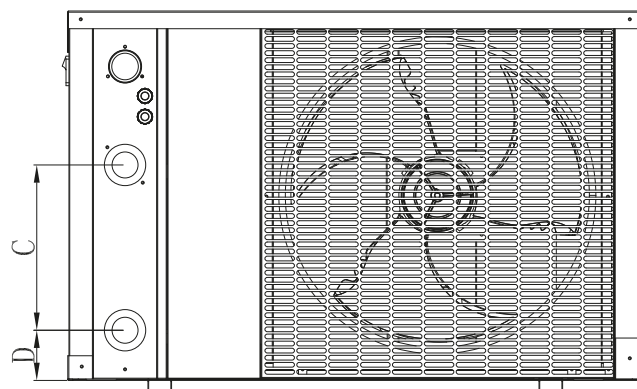
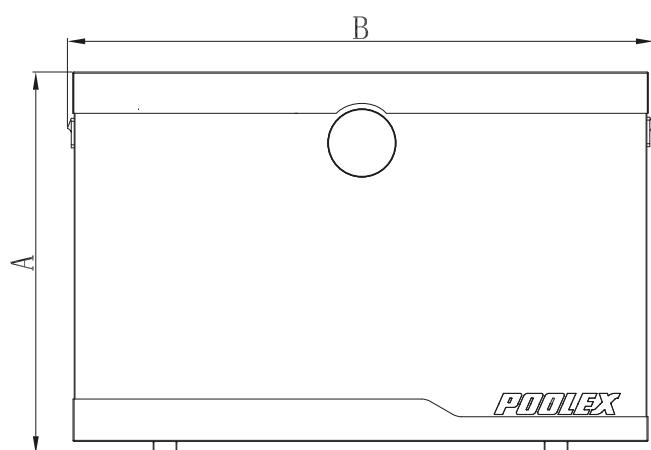

Dimensions en mm

Modèle	80	125	155
A	647	647	747
B	893	993	1064
C	260	280	367
D	75	85	74
E	582	662	713
F	875	975	1044
G	362	382	412

2. Description

2.5 Vue éclatée

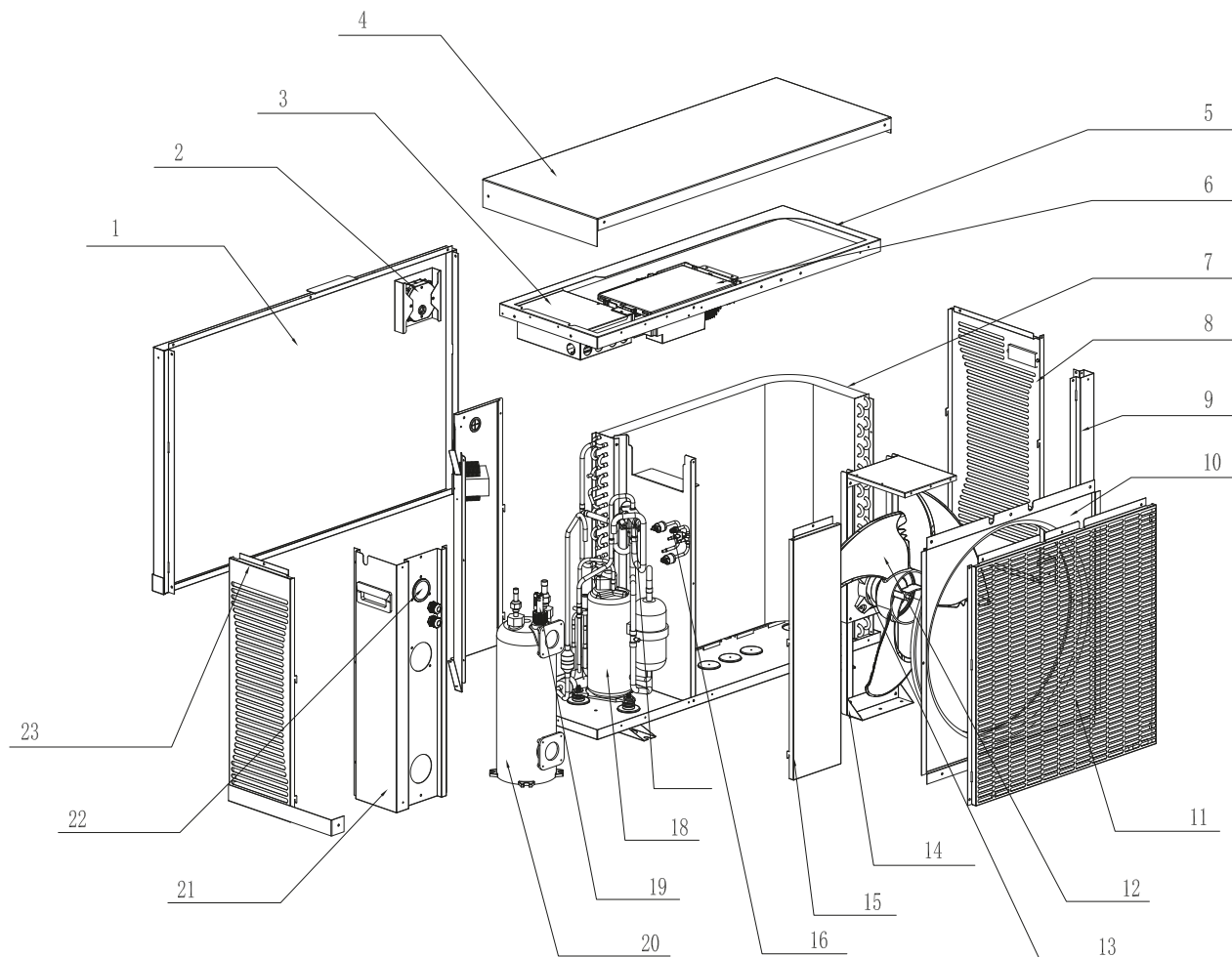

- | | |
|--------------------------------------|----------------------------|
| 1. Panneau avant | 13. Moteur du ventilateur |
| 2. Panneau de contrôle | 14. Support du ventilateur |
| 3. Couvercle du boîtier électrique | 15. Panneau arrière |
| 4. Panneau supérieur | 16. Valve 1 voie |
| 5. Support | 17. Vanne à quatre voies |
| 6. Boîtier de commande électrique | 18. Compresseur |
| 7. Évaporateur | 19. Capteur de débit |
| 8. Grille de protection gauche | 20. Échangeur de chaleur |
| 9. Cadre de montage | 21. Support arrière droit |
| 10. deflecteur d'air | 22. Manomètre |
| 11. Grille de protection ventilateur | 23. Panneau droit |
| 12. Hélice du ventilateur | |

3. Installation



ATTENTION : L'installation doit être réalisée par un professionnel qualifié.

Ce chapitre est purement indicatif et doit être vérifié et adapté le cas échéant en fonction des conditions d'installation.

3.1 Prérequis

Matériel nécessaire à l'installation de votre pompe à chaleur :

Un câble d'alimentation adapté à la puissance de l'appareil.

Un kit *By-Pass* et un ensemble de tubes PVC adapté à votre installation ainsi que du décapant, de la colle PVC et du papier de verre.

Un jeu de 4 chevilles et vis d'expansion adapté à votre support afin de fixer l'appareil.

Nous vous conseillons de raccorder l'appareil à votre installation à l'aide de tubes PVC souples afin d'atténuer la propagation des vibrations.

Des plots de fixation adaptés peuvent être utilisés afin de surélever l'appareil.

3.2 Emplacement

Veillez respecter les règles suivantes pour le choix de l'emplacement de la pompe à chaleur

1. Le futur emplacement de l'appareil doit être facile d'accès pour une utilisation et une maintenance aisée.
2. L'appareil doit être installé au sol, idéalement fixé sur un plancher béton de niveau. Assurez-vous que le plancher soit suffisamment stable et qu'il puisse supporter le poids de l'appareil.
3. Un dispositif d'évacuation d'eau doit être prévu à proximité de l'appareil pour préserver la zone où il est installé.
4. Si besoin, l'appareil peut être surélevé grâce à des plots adaptés et prévus pour supporter le poids de l'appareil.
5. Vérifiez que l'appareil est correctement aéré, que la bouche de sortie d'air n'est pas orientée vers les fenêtres d'immeubles voisins et qu'aucun retour de l'air vicié n'est possible. De plus, prévoyez un espace suffisant autour de l'appareil pour les opérations d'entretien et de maintenance.
6. L'appareil ne doit pas être installé dans un endroit exposé à l'huile, à des gaz inflammables, des produits corrosifs, des composés sulfureux ou à proximité d'équipements haute fréquence.
7. N'installez pas l'appareil à proximité d'une route ou d'un chemin pour éviter les éclaboussures de boue.
8. Pour prévenir les nuisances de voisinage, veillez à installer l'appareil de sorte qu'il soit orienté vers la zone la moins sensible au bruit.
9. Conservez, autant que possible, l'appareil hors de portée des enfants.

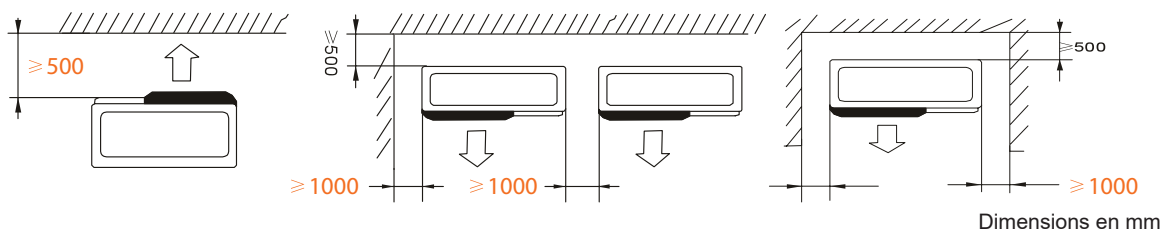

**Ne rien mettre à moins de 0.5m devant la pompe à chaleur.
Laissez 1 m d'espace vide sur les côtés de la pompe à chaleur.**

Ne laissez aucun obstacle au-dessus ou devant l'appareil !

3. Installation

3.3 Schéma d'installation

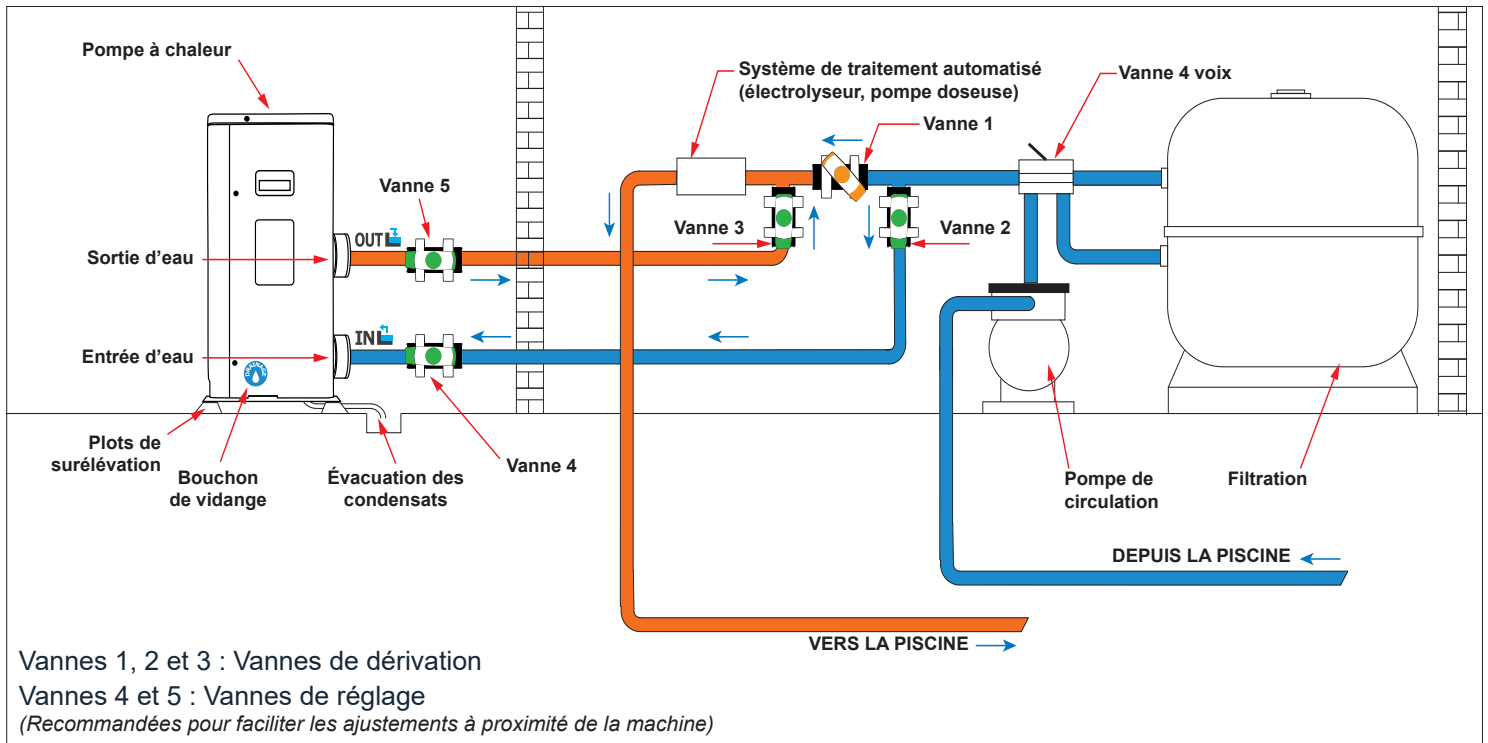

Légende



Vanne semi-ouverte



Vanne ouverte

3.4 Raccordement du kit d'évacuation des condensats

Lors de son fonctionnement, la pompe à chaleur est sujette à un phénomène de condensation. Cela va se traduire par un écoulement d'eau, plus ou moins important selon le taux d'humidité. Pour canaliser cet écoulement, nous vous conseillons d'installer le kit d'évacuation des condensats.

Comment installer le kit d'évacuation des condensats ?

Installez la pompe à chaleur en la surélevant d'au moins 10 cm à l'aide de plots solides et résistants à l'humidité, puis raccordez le tuyau d'évacuation à l'ouverture situé en dessous de la pompe.

3.5 Installation de l'appareil sur les supports silencieux

Afin de minimiser les nuisances sonores liées aux vibrations de la pompe à chaleur, celle-ci peut être positionnée sur des patins anti-vibration.

Pour cela il vous suffit de placer un patin entre chacun des pieds de l'appareil et son support, puis de fixer au support la pompe à chaleur à l'aide de vis adaptées.

3. Installation



ATTENTION : L'installation doit être réalisée par un professionnel qualifié.

Ce chapitre est purement indicatif et doit être vérifié et adapté le cas échéant en fonction des conditions d'installation.

3.6 Raccordement hydraulique

Montage By-Pass

La pompe à chaleur doit être raccordée au bassin à l'aide d'un montage en By-Pass.

Un By-Pass est un montage constitué 3 vannes permettant de réguler le débit circulant dans la pompe à chaleur.

Lors d'opérations de maintenance, le By-Pass permet d'isoler la pompe à chaleur du circuit sans arrêter votre installation.

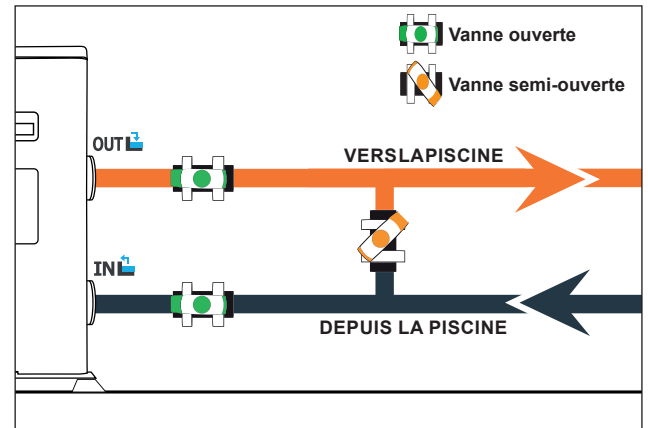

Réalisation d'un raccordement hydraulique avec kit By-Pass



ATTENTION : Ne pas faire couler d'eau dans le circuit hydraulique dans les 2 heures qui suivent le collage.

Étape 1 : Effectuez les mesures nécessaires pour la découpe de vos tuyaux

Étape 2 : Coupez les tuyaux en PVC à l'aide d'une scie en effectuant une coupe droite

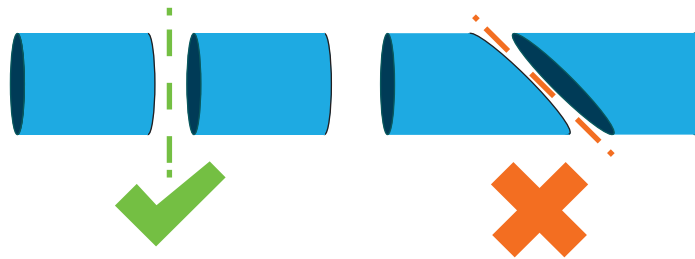

Étape 3 : Assemblez votre circuit hydraulique sans le coller afin de vérifiez qu'il s'ajuste parfaitement à votre installation, puis démonter les tuyaux à raccorder.

Étape 4 : Ébavurez les extrémités des tuyaux coupés avec du papier de verre

Étape 5 : Appliquez du décapant sur les extrémités des tuyaux qui vont être raccordés

Étape 6 : Appliquez la colle au même endroit.

Étape 7 : Assemblez les tuyaux.

Étape 7 : Nettoyez la colle restante sur le PVC

Étape 8 : Laissez sécher 2H minimum avant de mettre le circuit hydraulique en eau

3. Installation

Montage en By-Pass d'une pompe à chaleur

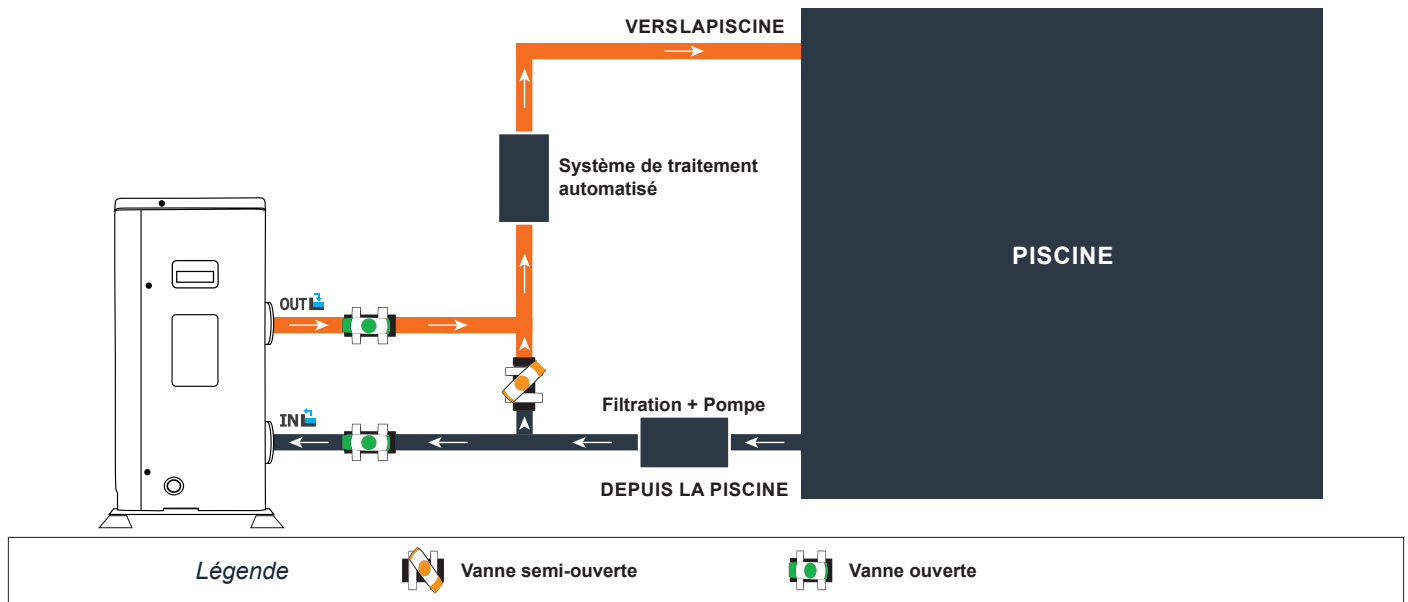

Montage en By-Pass de plusieurs pompes à chaleur

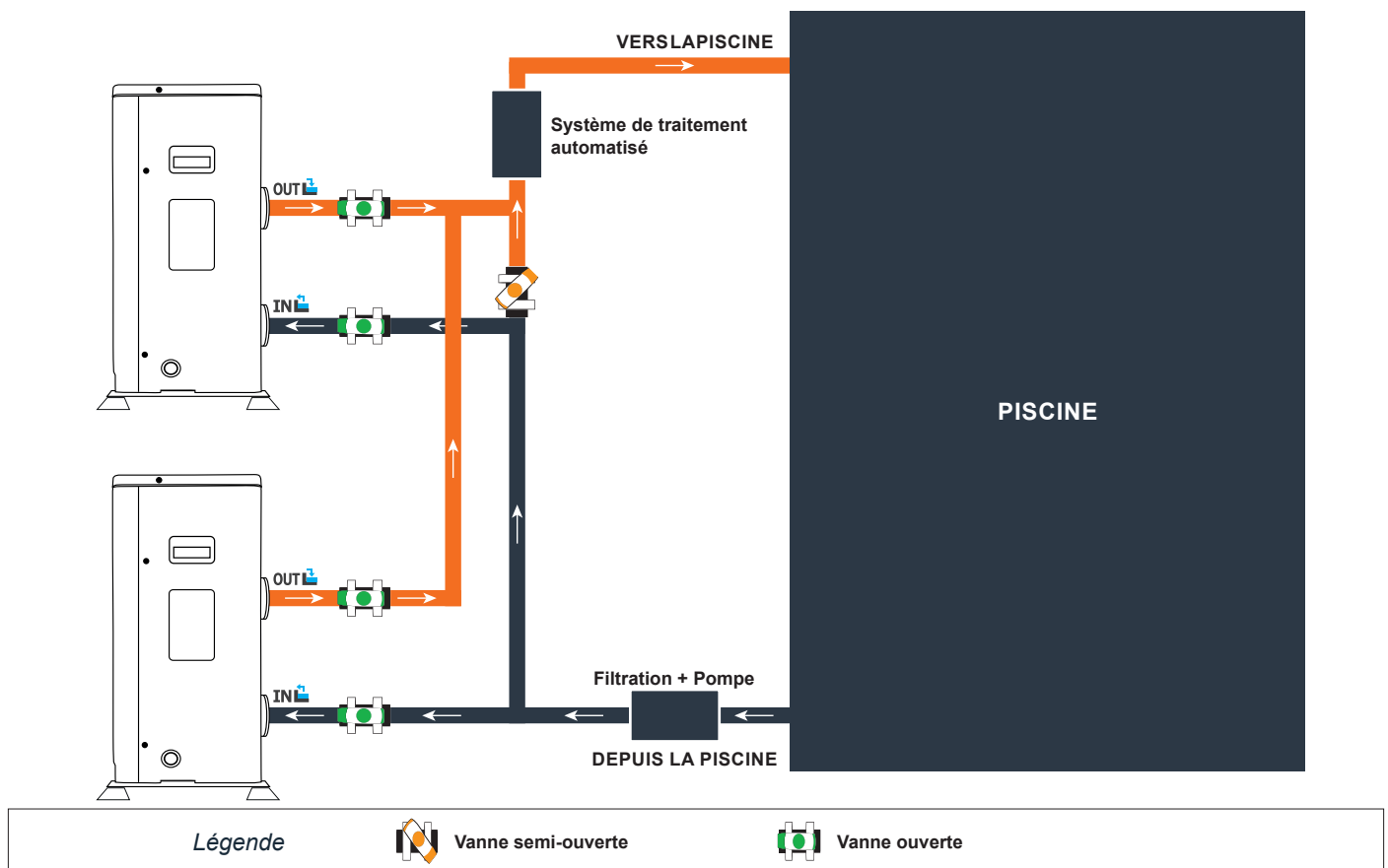

Le filtre situé en amont de la pompe à chaleur doit être nettoyé régulièrement pour que l'eau du circuit soit propre et ainsi éviter les problèmes de fonctionnement liés à la saleté ou au colmatage du filtre.

3. Installation



ATTENTION : L'installation doit être réalisée par un professionnel qualifié.

Ce chapitre est purement indicatif et doit être vérifié et adapté le cas échéant en fonction des conditions d'installation.

3.7 Installation électrique

Pour fonctionner en toute sécurité et conserver l'intégrité de votre installation électrique, l'appareil doit être raccordé à une alimentation générale en respectant les règles suivantes:

En amont, l'alimentation électrique générale doit être protégée par un interrupteur différentiel de 30 mA.

La pompe à chaleur doit être raccordée à un disjoncteur courbe D adapté (voir tableau ci-dessous) en conformité avec les normes et réglementations en vigueur dans le pays où le système est installé.

Le câble d'alimentation est à adapter en fonction de la puissance de l'appareil et de la longueur de câble nécessaire à l'installation (voir tableau ci-dessous). Le câble doit être approprié à une utilisation en extérieur.

Dans le cas d'un système triphasé, il est impératif de respecter l'ordre de branchement des phases. En cas d'inversion de phase, le compresseur de la pompe à chaleur ne fonctionnera pas.

Dans les lieux publics, l'installation d'un bouton d'arrêt d'urgence à proximité de la pompe à chaleur est obligatoire.

Modèles	Alimentation	Courant maximal	Diamètre du câble	Protection magnéto-thermique (courbe D)
Silent Max 80	Monophasé 220-240V/1N~50Hz	9 A	RO2V 3x2,5 mm ²	10 A
Silent Max 125		13 A	RO2V 3x2,5 mm ²	16 A
Silent Max 150		15 A	RO2V 3x2,5 mm ²	20 A

¹ Section du câble prévue pour une longueur maximale de 10m. Au delà veuillez demander l'avis d'un électricien.

3. Installation

3.8 Raccordement électrique



ATTENTION : L'alimentation électrique de la pompe à chaleur doit être impérativement coupée avant toute intervention.

Veillez suivre les instructions ci-après afin de raccorder électriquement la pompe à chaleur.

Étape 1 : Démontez le panneau électrique supérieur à l'aide d'un tournevis afin d'accéder au bornier électrique.

Étape 2 : Insérez le câble dans l'unité de la pompe à chaleur en passant par l'ouverture prévue à cet effet.

Étape 3 : Raccordez le câble d'alimentation au bornier selon le schéma ci-dessous.

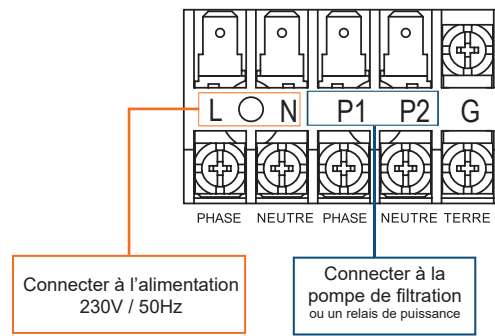

Étape 4 : Refermez le panneau de la pompe à chaleur avec soin.

Asservissement d'une pompe de circulation

Selon le type d'installation, vous pouvez également raccorder une pompe de circulation aux bornes P1 et P2 (contact alimenté 230V) afin que celle-ci fonctionne de pair avec la pompe à chaleur.



ATTENTION : L'asservissement d'une pompe dont la puissance est supérieure à 5A (1000W) nécessite l'utilisation d'un relais de puissance.

4. Utilisation



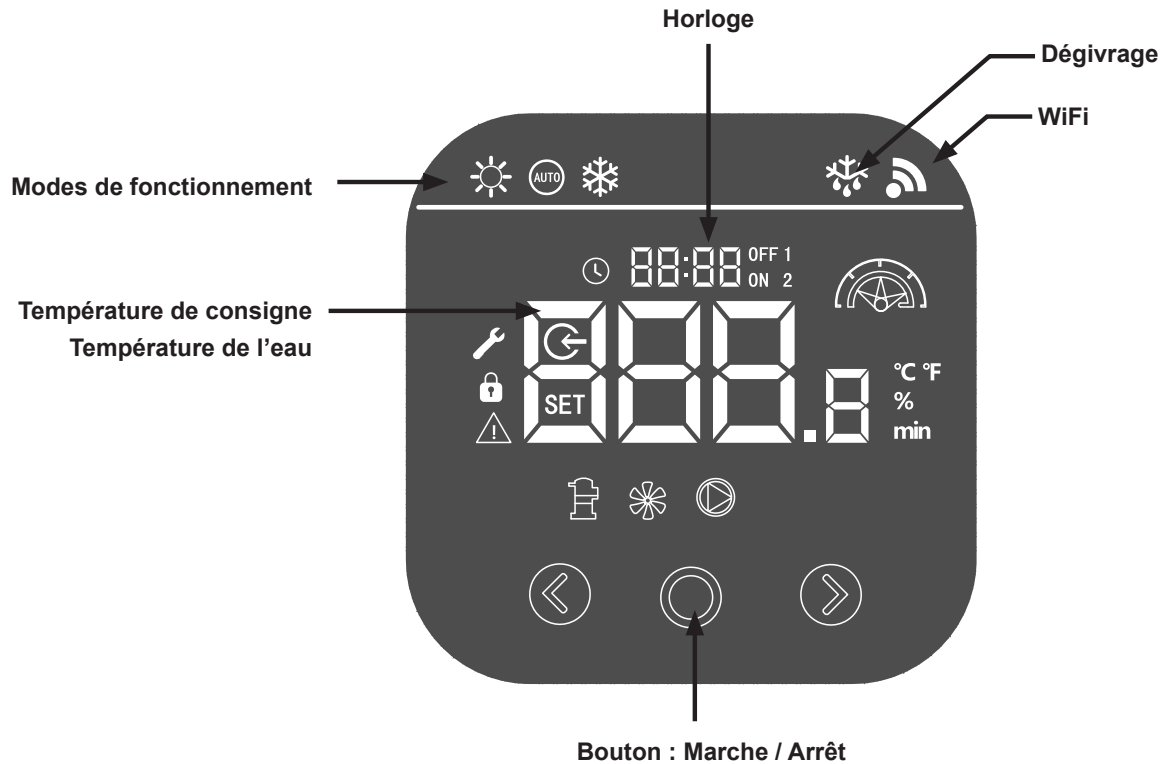















4.1 Panneau de commande



Avant de commencer, assurez-vous que la pompe de filtration fonctionne et que l'eau circule au travers de la pompe à chaleur.

 Avant de paramétrer votre température de consigne, vous devez choisir au préalable le mode de fonctionnement de votre pompe à chaleur :

Autres indications du boîtier de commande

 Chauffage	 Horloge	 Température d'entrée d'eau	 Erreur
 Automatique	 Heure courante	 Température de consigne	 Compresseur
 Refroidissement	 Modes auto	 Valeur	 ventilateur
 Dégivrage	 Vitesse de compresseur	 Taux d'humidité	 Pompe à eau
 WiFi	 Paramètres	 verrouillage	

4. Utilisation



4.2 Mise en route et verrouillage



Appuyez sur  3 s pour déverrouiller le boîtier de commande.



Appuyez sur  2s pour allumer ou éteindre la pompe à chaleur. Ce bouton sert également à revenir à l'interface principale.



Le verrouillage s'active automatiquement après 60 secondes d'inactivité). Quand le boîtier est verrouillé, le logo  apparaît.

4.3 Modes de fonctionnement



Appuyez sur le bouton  pour changer de mode de fonctionnement :
Puis appuyez sur la fleche de droite pour changer le mode de fonctionnement
appuyez une nouvelle fois sur  pour valider le changement et revenir au menu principal



 +  **Mode SILENT Heating** : Choisissez ce mode de chauffage pour que la pompe à chaleur fonctionne de manière silencieuse.



 +  **Mode ECO Heating** : Choisissez ce mode de chauffage pour que la pompe à chaleur fonctionne de manière classique.

 +  **Mode BOOST heating** : Choisissez ce mode de chauffage pour que la pompe à chaleur réchauffe rapidement l'eau de votre bassin.

 **Mode Auto** : La pompe à chaleur choisi intelligemment le mode de fonctionnement le plus approprié en fonction de la température de consigne.

 +  **Mode SILENT Cooling** : Choisissez ce mode de refroidissement pour que la pompe à chaleur fonctionne de manière silencieuse.

 +  **Mode ECO Cooling** : Choisissez ce mode de refroidissement pour que la pompe à chaleur fonctionne de manière classique.

 +  **Mode BOOST Cooling** : Choisissez ce mode de refroidissement pour que la pompe à chaleur fonctionne de manière classique.

Bon à savoir

 **ATTENTION** : Lors du passage du mode refroidissement au mode chauffage ou inversement, la pompe à chaleur ne redémarre qu'au bout de 10 minutes.

Lorsque la température de l'eau entrante est inférieure ou égale à la température demandée (temp. de consigne - 1°C), la pompe à chaleur se met en mode chauffage. Le réchauffeur s'arrête lorsque la température de l'eau entrante est supérieure ou égale à la température demandée (temp. de consigne + 1°C).

4. Utilisation

4.4 Réglage de la température de consigne

Étape 1 : Rendez-vous dans le menu principal en déverrouillant le panneau de commande.

Étape 2 : Appuyez sur les boutons ◀ et ▶ pour modifier la température de consigne.



4.5 Réglage de l'horloge

Étape 1 : Rendez-vous dans le menu principal en déverrouillant le panneau de commande.

Étape 2 : Appuyez sur le bouton Ⓞ 2 fois pour entrer dans l'interface de réglage de l'horloge. L'affichage de l'horloge 🕒 clignote.

Étape 3 : Appuyez sur le bouton ▶ pour passer des heures aux minutes et validez en appuyant sur Ⓞ

Étape 4 : Modifiez les heures en utilisant les boutons ◀ et ▶.

Étape 5 : Appuyez à nouveau sur le bouton Ⓞ 1s pour confirmer le réglage et revenir au menu principal.



4. Utilisation

4.6 Réglage de la synchronisation On/Off



Cette fonction permet de programmer l'heure de mise en marche et d'arrêt. Vous pouvez programmer jusqu'à 2 départs et arrêts différents. Le réglage se fait comme suit :



Étape 1 : Rendez-vous dans le menu principal en déverrouillant le panneau de commande.



Étape 2 : Appuyez sur le bouton  pour rentrer dans le paramétrage des groupes On/off.



Étape 3 : L'icône  clignote.

Étape 4 : Appuyez sur  pour choisir le mode 1 ou 2.

Étape 5 : Appuyez sur  pour passer au réglage "ON" des heures, modifier avec les boutons  et .

Étape 6 : Appuyez sur  pour passer au réglage "ON" des minutes, modifier avec les boutons  et .

Étape 7 : Appuyez sur  pour passer au réglage "OFF" des heures, modifier avec les boutons  et .

Étape 8 : Appuyez sur  pour passer au réglage "OFF" des minutes, modifier avec les boutons  et .

Étape 9 : Appuyez sur le bouton  pour confirmer les réglages et revenir au menu principal.





4.7 Activation / désactivation des groupes On/Off

Les groupes peuvent être activés / désactivés à tout moment. Le réglage se fait comme suit :

Étape 1 : Rendez-vous dans le menu principal en déverrouillant le panneau de commande.

Étape 2 : Appuyez sur le bouton  pour rentrer dans le paramétrage des groupes On/off.

Étape 3 : L'icône  clignote.

Étape 4 : Appuyez sur  2s pour activer ou désactiver les timer 1 ou 2.



4. Utilisation

4.8 Téléchargement & Installation de l'application «Smart Life»

À propos de l'application Smart Life :

Le contrôle à distance de votre pompe à chaleur nécessite la création d'un compte «Smart Life».

L'application «Smart Life» permet de contrôler à distance vos appareils ménagers, où que vous soyez. Vous pouvez ajouter et contrôler plusieurs appareils à la fois.

- Également compatible avec Amazon Echo et Google Home (en fonction des pays).
- Vous pouvez partager avec d'autres comptes «Smart Life» les appareils que vous avez paramétrés.
- Recevoir en temps réel des alertes de fonctionnement.
- Créer des scénarios avec plusieurs appareils, en fonction des données météo de l'application (géolocalisation indispensable).

Pour plus d'informations, rendez-vous dans la rubrique «Aide» de l'application «Smart Life»

L'application et les services «Smart Life» sont fournis par la société Hangzhou Tuya Technology. La société Poolstar, propriétaire et distributeur de la marque Poolex, ne pourra être tenu responsable du fonctionnement de l'application «Smart Life». La société Poolstar n'a aucune visibilité sur votre compte «Smart Life».

iOS :

Scannez ou recherchez «Smart Life» sur l'App Store afin de télécharger l'application :



Attention, vérifiez bien la compatibilité de votre téléphone et la version de votre OS avant d'installer l'application

Android :

Scannez ou recherchez «Smart Life» sur Google Play afin de télécharger l'application :



Attention, vérifiez bien la compatibilité de votre téléphone et la version de votre OS avant d'installer l'application

4. Utilisation

4.9 Paramétrage de l'application

ATTENTION : Avant de commencer, assurez vous d'avoir bien téléchargé l'application «Smart Life», d'être connecté à votre réseau WiFi local et que votre pompe à chaleur est alimentée électriquement et en fonction.

Le contrôle à distance de votre pompe à chaleur nécessite la création d'un compte «Smart Life». Si vous avez déjà un compte «Smart Life», veuillez-vous connecter et passer directement à l'étape 3.

Étape 1 : Appuyez sur «**Créer un nouveau compte**» puis sélectionnez votre mode d'enregistrement «**Email**» ou «**Téléphone**», un code de vérification vous sera envoyé.

Saisissez votre adresse email ou votre numéro de téléphone puis cliquez sur «**Obtenir le code de vérification**».

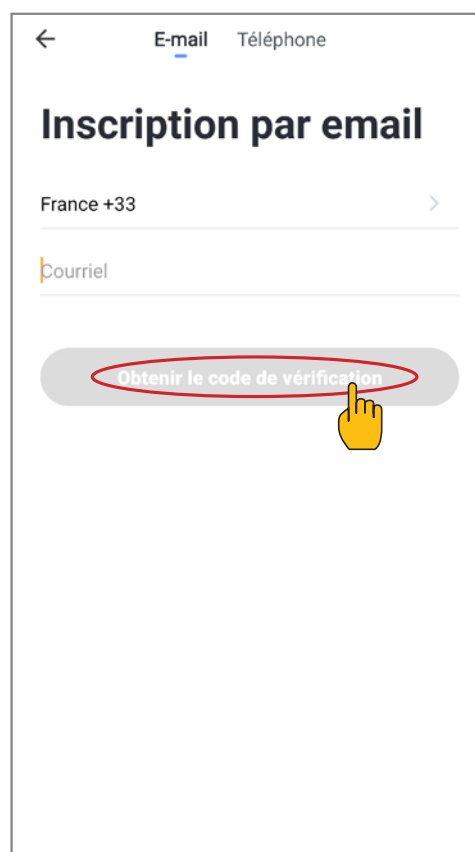
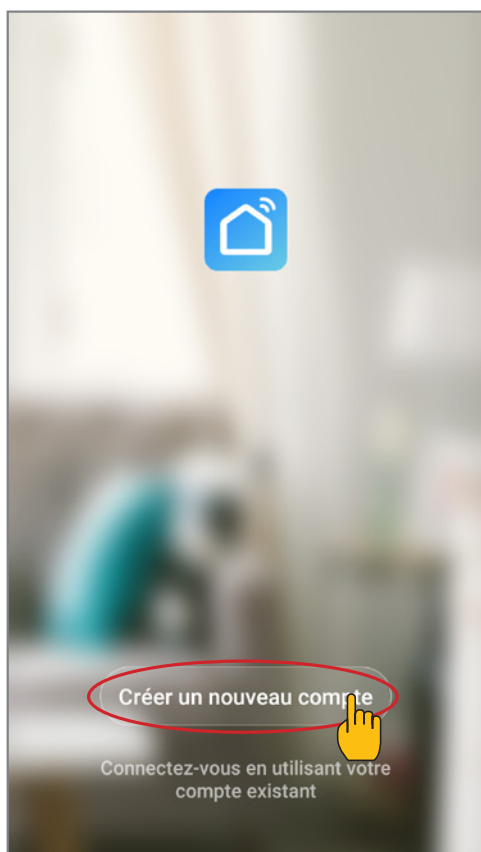

Étape 2 : Saisissez le code de vérification reçu par email ou par téléphone afin de valider votre compte.

Félicitations, vous faites maintenant partie de la communauté «Smart Life».

4. Utilisation

Étape 3 (conseillé) : Ajoutez une pièce en appuyant sur «...», puis appuyez sur «Ajouter une pièce», saisissez maintenant le nom de la pièce à ajouter («Piscine» par exemple), puis appuyez sur «Terminé».

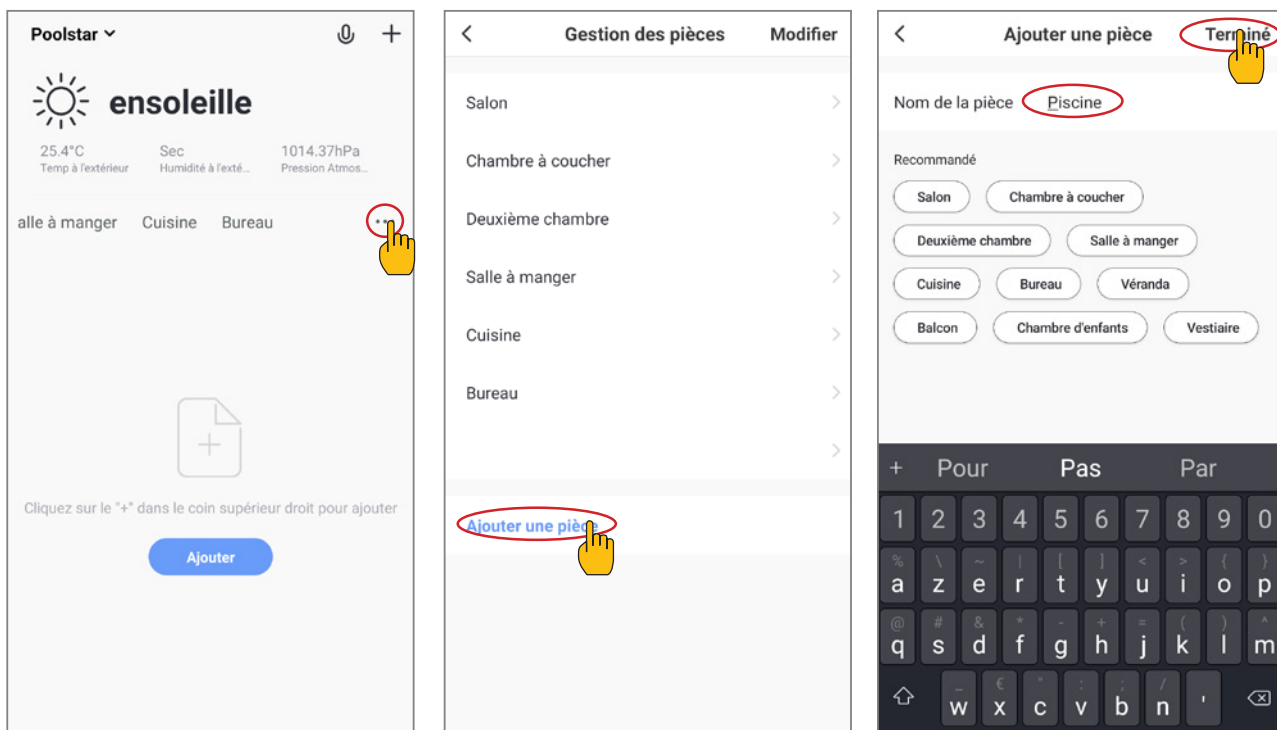

Étape 4 : Ajoutez maintenant un appareil à votre pièce «Piscine» :

Appuyez sur «Ajouter», ou sur le «+» puis «Gros appareils...» puis «Chauffe-eau», à ce stade, laissez votre smartphone sur l'écran «Ajouter» et passez à l'étape d'appairage du boîtier de commande, soit en mode EZ, soit en mode AP.

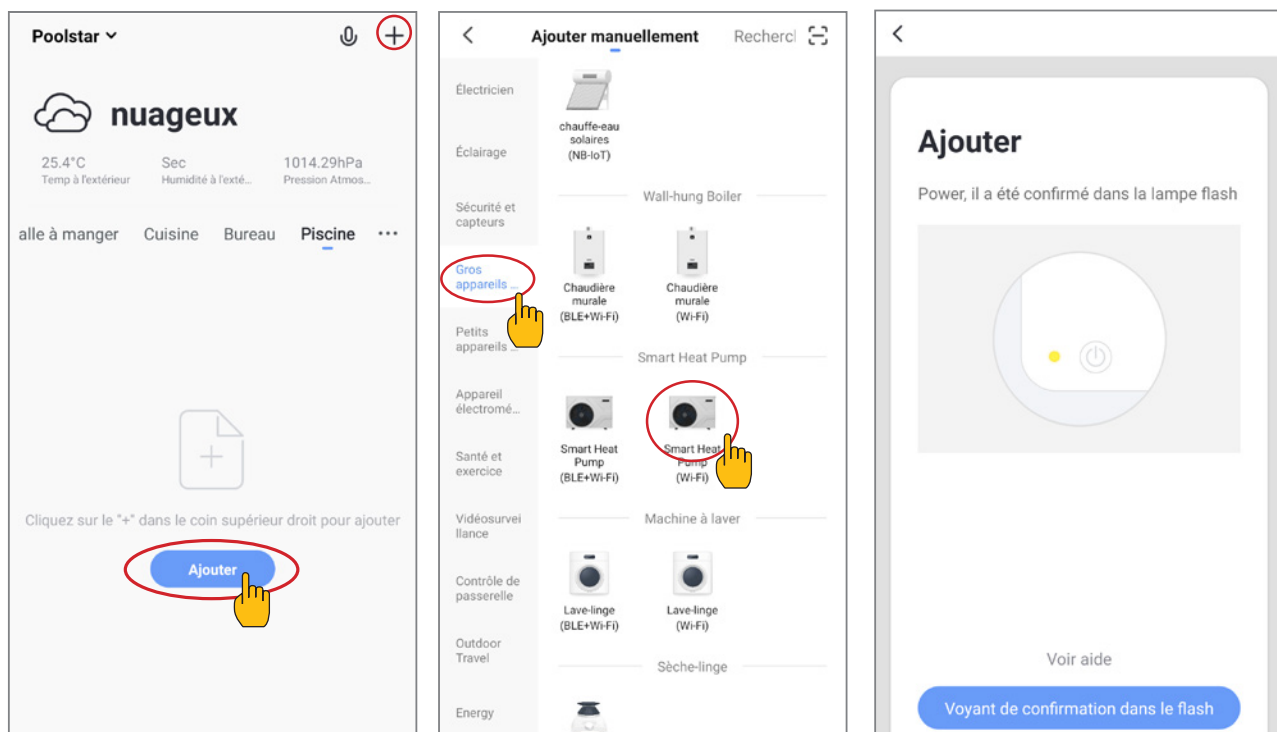

4. Utilisation

4.10 Appairage de la pompe à chaleur

4.10.1 Mode EZ

Étape 1 : Lancez maintenant l'appairage.

Choisissez le réseau WiFi de votre maison, saisissez le mot de passe WiFi et appuyez sur «Confirmer».

Étape 2 : Activez le mode appairage sur votre pompe à chaleur selon la procédure suivante :

La procédure dépend du modèle de votre boîtier de commande :



ATTENTION L'application «Smart Life» ne supporte que les réseaux WiFi 2.4GHz. Si votre réseau WiFi utilise la fréquence 5GHz, rendez-vous dans l'interface de votre réseau WiFi domestique pour créer un second réseau WiFi 2,4GHz (disponible pour la plu part des Box Internet, routeurs et point d'accès WiFi).



L'appairage réussi, vous pouvez renommer votre pompe à chaleur Poolex puis appuyez sur «Terminé».

Félicitation, votre pompe à chaleur est maintenant pilotable depuis votre smartphone.



Appuyez sur + simultanément pendant 5s, le voyant clignote rapidement, le boîtier de commande est prêt à être appairé.

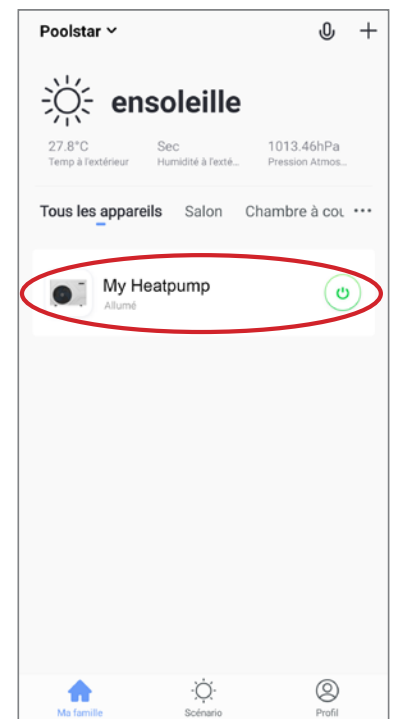
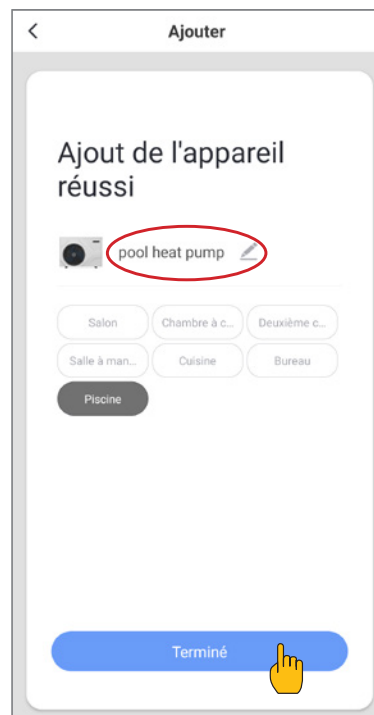

Note : Le clignotement s'arrête lorsque le boîtier est connecté au WiFi

4. Utilisation

4.11 Pilotage

Présentation de l'interface utilisateur

- 1 Température actuelle du bassin
- 2 Température de consigne
- 3 Mode de fonctionnement actuel
- 4 Allumer / éteindre la Pompe à chaleur
- 5 Changer la température
- 6 Changer de mode de fonctionnement
- 7 Paramétrage des plages de fonctionnement

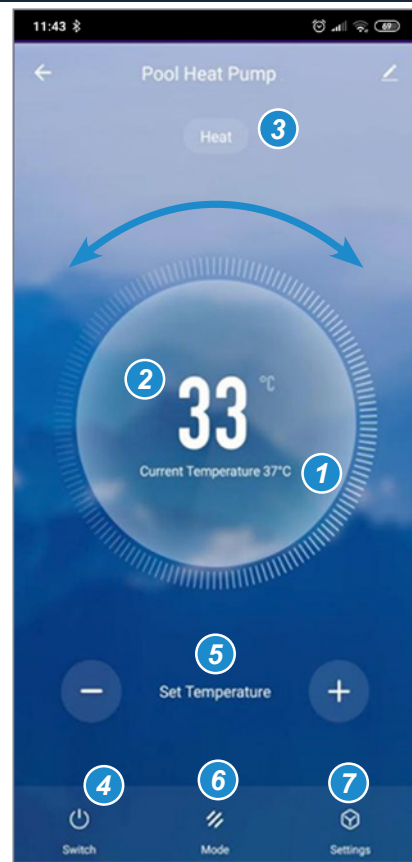

Configurer les plages de fonctionnement de la pompe à chaleur

Étape 1 : Créez une programmation horaire, choisissez l'heure, le ou les jours de la semaine concernés, et l'action (allumer ou éteindre), puis sauvegarder.

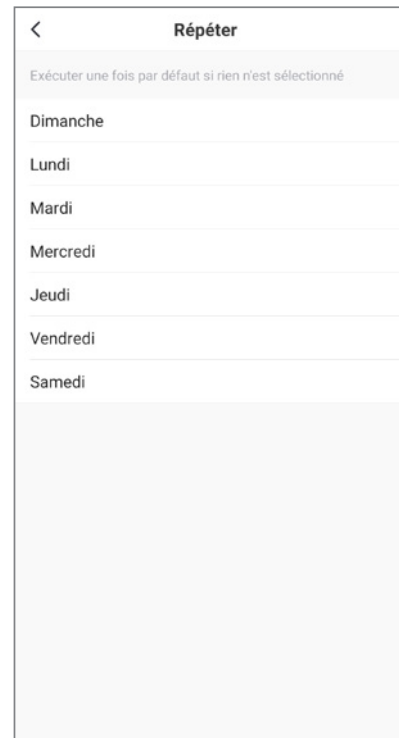
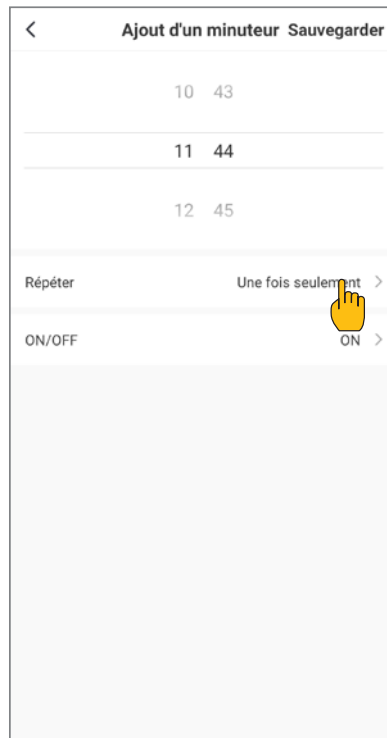
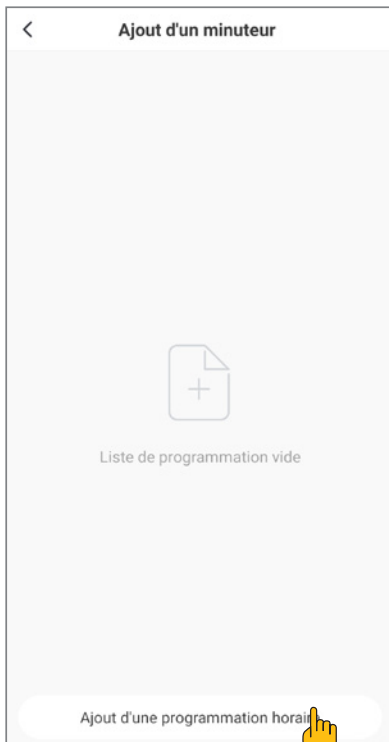

Étape 2 : Pour supprimer une plage horaire, appuyez longtemps sur cette dernière.

4. Utilisation

Choix des modes de fonctionnement

Cas d'une pompe à chaleur Inverter :
Vous pouvez choisir entre les modes Inverter Chauffage (Heating), Refroidissement (Cooling), Eco (Silent) ou le mode On/Off (Manual Frequency)

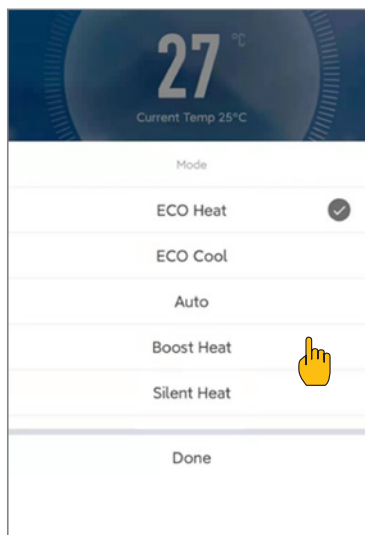

Modes disponibles

Chauffage Inverter*
Refroidissement Inverter*
On/Off (FIX)*
Eco Inverter*

*Certains modes peuvent changer en fonction des machines

5. Mise en service

5.1 Mise en service

Conditions d'utilisation

Pour que la pompe à chaleur fonctionne normalement, la température ambiante de l'air doit être comprise entre -15°C et 43°C.

Consignes préalables

Avant la mise en service de la pompe à chaleur, veuillez :

- ✓ Vérifiez que l'appareil est bien fixé et stable.
- ✓ Vérifiez que le manomètre indique bien une pression supérieure à 80 psi.
- ✓ Vérifiez la bonne tenue des câbles électriques sur leurs bornes de raccordement.
- ✓ Contrôlez le raccordement à la terre.
- ✓ Vérifiez que les raccords hydrauliques sont correctement serrés, et qu'il n'y ait pas de fuite d'eau.
- ✓ Vérifiez que l'eau circule bien dans la pompe à chaleur et que le débit est suffisant.
- ✓ Retirez tout objet inutile ou outil autour de l'appareil.

Mise en service

1. Enclenchez la protection d'alimentation électrique de l'appareil (interrupteur différentiel et disjoncteur).
2. Activer la pompe de circulation si celle-ci n'est pas asservie.
3. Vérifiez l'ouverture du By-Pass et des vannes de réglage.
4. Activez la pompe à chaleur
5. Réglez l'horloge de la télécommande.
6. Sélectionnez la température souhaitée en utilisant l'un des modes de la télécommande.
7. Le compresseur de la pompe à chaleur s'activera au bout de quelques instants.

Voilà il ne reste plus qu'à attendre que la température souhaitée soit atteinte.



ATTENTION : Dans des conditions normales, une pompe à chaleur adaptée permet de réchauffer l'eau du bassin de 1°C à 2°C par jour. Il est donc tout à fait normal de ne pas ressentir une différence de température en sortie de circuit lorsque la pompe à chaleur fonctionne. Un bassin chauffé doit être couvert pour éviter toute déperdition de chaleur.

5.2 Asservissement d'une pompe de circulation

Si vous avez raccordé une pompe de circulation aux bornes P1 et P2, celle-ci est automatiquement alimentée lorsque la pompe à chaleur fonctionne.

5. Mise en service

5.3 Utilisation du manomètre

Le manomètre permet de contrôler la pression du fluide frigorigène contenu dans la pompe à chaleur. Les valeurs qu'il indique, peuvent être très différentes selon le climat, la température et la pression atmosphérique.

Lorsque la pompe à chaleur est en marche :

L'aiguille du manomètre indique la pression du fluide frigorigène.

Plage d'utilisation moyenne entre 250 et 400 PSI selon la température ambiante et la pression atmosphérique.

Lorsque la pompe à chaleur est à l'arrêt :

L'aiguille indique la même valeur que la température ambiante (à quelques degrés près) et la pression atmosphérique correspondante (entre 150 à 350 PSI maximum).

Après une longue période d'inutilisation :

Vérifiez le manomètre avant de remettre la pompe à chaleur en marche. Celui-ci doit afficher au moins 80 PSI.

Si la pression du manomètre devient trop basse, la pompe à chaleur indiquera un message d'erreur et se mettra automatiquement en sécurité.

Cela signifie qu'une fuite de fluide frigorigène s'est produite et que vous devez faire appel à un technicien qualifié pour sa recharge.

5.4 Protection antigel



ATTENTION : Pour que le programme antigel fonctionne la pompe à chaleur doit être alimentée et la pompe de circulation doit être active. En cas d'asservissement de la pompe de circulation par la pompe à chaleur, celle-ci sera automatiquement activée.

Lorsque la pompe à chaleur est en veille, le système surveille la température ambiante et la température de l'eau afin d'activer le programme antigel si nécessaire.

Le programme antigel s'active automatiquement lorsque la température ambiante ou la température de l'eau est inférieure à 2°C et lorsque la pompe à chaleur est arrêtée depuis plus de 120 minutes.

Lorsque le programme antigel est actif, la pompe à chaleur active son compresseur et la pompe de circulation afin de réchauffer l'eau et ce jusqu'à ce que la température de l'eau soit supérieure à 2°C.

La pompe à chaleur sort automatiquement du mode antigel lorsque la température ambiante est supérieure ou égale à 2°C ou lorsque l'utilisateur active la pompe à chaleur

6. Maintenance & entretien

6.1 Maintenance et entretien



ATTENTION : Avant d'entreprendre des travaux de maintenance sur l'appareil, assurez-vous d'avoir coupé l'alimentation électrique.

Nettoyage

Le boîtier de la pompe à chaleur doit être nettoyé avec un chiffon humide. L'utilisation de détergents ou d'autres produits ménagers pourraient dégrader la surface du boîtier et en altérer ses propriétés.

L'évaporateur à l'arrière de la pompe à chaleur peut être nettoyé avec précautions à l'aide d'un aspirateur à brosse souple ou du nettoyant pour pompe à chaleur Poolex CleanPAC.

Maintenance annuelle

Les opérations suivantes doivent être exécutées par une personne qualifiée au moins une fois par an.

- ✓ Effectuer les contrôles de sécurité.
- ✓ Vérifier la bonne tenue des câbles électriques.
- ✓ Vérifier le raccordement des masses à la terre.
- ✓ Contrôler l'état du manomètre et la présence de fluide frigorigène

6.2 Hivernage

En basse saison, lorsque la température ambiante est inférieure à 3°C, une pompe à chaleur arrêtée doit être hiverner pour éviter tout dommage causé par le gel.

Hivernage en 4 étapes

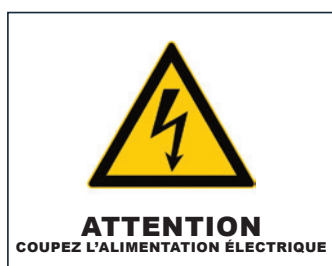

Étape 1

Coupez l'alimentation de la pompe à chaleur.

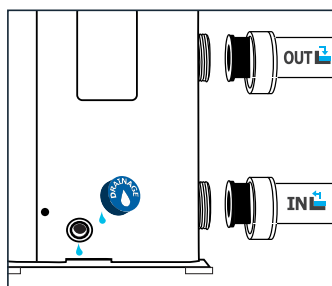

Étape 3

Dévissez le bouchon de vidange et les conduits d'eau afin d'évacuer toute l'eau contenue dans la pompe à chaleur.

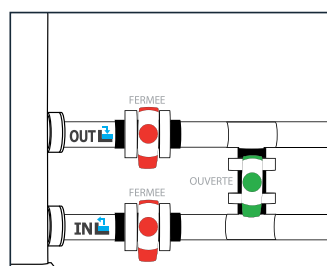

Étape 2

Ouvrez la vanne By-Pass. Fermez les vannes d'entrée et de sortie.

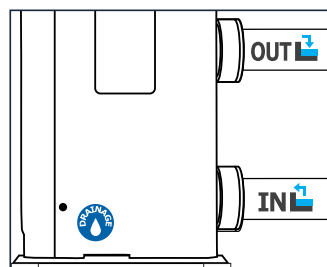

Étape 4

Revisez le bouchon de vidange et les conduits ou obstruez-les à l'aide de chiffons afin d'éviter à tout corps étranger de pénétrer dans la tuyauterie. Enfin recouvrez la pompe de sa housse d'hivernage.



Si une pompe de circulation est asservie à la pompe à chaleur, veuillez également la vidanger.

7. Dépannage



ATTENTION : Dans des conditions normales, une pompe à chaleur adaptée permet de réchauffer l'eau du bassin de 1°C à 2°C par jour. Il est donc tout à fait normal de ne pas ressentir une différence de température en sortie de circuit lorsque la pompe à chaleur fonctionne. Un bassin chauffé doit être couvert pour éviter toute déperdition de chaleur.

7.1 Pannes et anomalies

En cas de problème, l'écran de la pompe à chaleur affiche le symbole ainsi qu'un code d'anomalie à la place des indications de température. Veuillez vous référer au tableau ci-contre pour trouver les causes possibles d'une anomalie et les actions à prévoir.

Exemples de code erreur :



7.2 Paramètres avancés des valeurs d'état



ATTENTION : Cette opération sert à faciliter l'entretien et les réparations futures. Seul un professionnel expérimenté est habilité à modifier les paramètres par défaut.



ATTENTION : Toute modification des paramètres réservés entraîne automatiquement l'annulation de la garantie.

Les paramètres du système peuvent être vérifiés et modifiés au moyen de la télécommande en suivant les étapes suivantes

Étape 1 : Appuyez sur le bouton jusqu'à ce que l'icône SET clignote pour entrer dans les paramètres généraux de la pompe à chaleur.

Étape 2 : Appuyez sur la flèche pour entrer le mot de passe 168.

Étape 3 : entrer la bonne valeur en utilisant les boutons et , puis validez avec le bouton

Étape 4 : Faire défiler les codes des paramètres principaux en utilisant les boutons et .

Étape 5 : Appuyez sur le bouton pour entrer dans le paramètre souhaité.

Étape 6 : Modifiez la valeur souhaitée avec les boutons et .

Étape 7 : Appuyez sur le bouton pour valider le changement de valeur, puis appuyez longuement sur pour revenir au menu principal.



7. Dépannage

7.3 Liste des anomalies

Code	Anomalies	Causes possibles	Actions
FL0	Dysfonctionnement détecteur de débit	Pas assez d'eau dans l'échangeur	Vérifiez la bonne circulation de l'eau dans la pompe à chaleur, et l'ouverture des vannes entrée/sortie du By Pass
		Capteur débranché ou défectueux	Reconnectez ou remplacez le capteur
RL01	Dysfonctionnement du capteur de température de sortie d'air	Capteur débranché ou défectueux	Reconnectez ou remplacez le capteur
RL03	Dysfonctionnement du capteur de température d'entrée d'eau	Capteur débranché ou défectueux	Reconnectez ou remplacez le capteur
RL04	Dysfonctionnement du capteur de température de sortie d'eau	Capteur débranché ou défectueux	Reconnectez ou remplacez le capteur
RL06	Dysfonctionnement du capteur de température ambiante	Capteur débranché ou défectueux	Reconnectez ou remplacez le capteur
RL07	Problème de connexion entre la carte électronique et la télécommande filaire	Mauvaise connexion	Vérifiez les câbles de connexion entre la télécommande et la carte électronique
		Télécommande filaire défectueuse	Remplacez la télécommande
		Carte électronique défectueuse	Remplacez la carte électronique
RL08	Probleme module inverter	Carte électronique défectueuse	Remplacez la carte électronique
		Programme inverter defaillant	mettre à jour le programme
RL09	Dysfonctionnement du ventilateur	moteur de ventilateur defaillant	Vérifier ou remplacer le moteur de ventilateur
		Carte électronique défectueuse	Remplacez la carte électronique
		Helice de ventilateur defectueuse ou bloquée	Vérifier ou remplacer l'hélice de ventilateur
RL11 / RL12	Protection haute et basse pression	Débit d'eau insuffisant	Vérifiez la bonne circulation de l'eau dans la pompe à chaleur, et l'ouverture des vannes entrée/sortie du By Pass
		Surcharge / fuite en fluide frigorigène	Réajustez la charge en fluide frigorigène ou faire appel à un professionnel frigoriste.
		Vanne 4 voies défectueuse	Remplacez la vanne 4 voies
		Pressostat haute pression déconnecté ou défectueux	Reconnectez ou remplacez le pressostat
RL14	Protection température ambiante	Température ambiante trop basse	etteindre la machine
		Capteur de température extérieur defecteux	Vérifier ou remplacer le capteur
RL15	Température trop haute à la sortie en mode chauffage	Niveau d'eau insuffisant	Vérifier la circulation d'eau dans la machine
RL17	Température de l'évaporateur trop élevé (>60°C) pour le mode refroidissement	Le ventilateur ne fonctionne pas ou les entrées/sorties d'air sont bloquées	Vérifiez le bon fonctionnement du ventilateur
		Surcharge en fluide frigorigène	Réajustez la charge en fluide frigorigène
RL18	Dysfonctionnement du capteur d'échangeur	Capteur débranché ou défectueux	Reconnectez ou remplacez le capteur
RL19	Tension d'alimentation trop haute / Basse	Probleme d'alimentation	Revoir l'alimentation de la pompe à chaleur
RL20	Intensité d'alimentation trop haute / Basse	Probleme d'alimentation	Revoir l'alimentation de la pompe à chaleur
RL21	Tension interne incorrecte	Cablage de l'alimentation incorecte	Revoir le schema de branchement de l'appareil
RL22	Dysfonctionnement du compresseur		
RL23	Dysfonctionnement du IPM		
RL24	Dysfonctionnement de la carte mère		
RL28	Protection du module inverter	Redémarrez la pompe à chaleur	Si le problème persiste, remplacez le module inverter
RL29	Protection antigel en veille		
RL30	Température de sortie d'eau trop élevée		
RL31	Température d'échangeur trop élevée		
RL32	Dysfonctionnement du capteur d'échangeur		

8. Recyclage

8.1 Recyclage de la pompe à chaleur

Votre appareil est en fin de vie et vous souhaitez vous en débarrasser ou le remplacer. Ne le jetez pas à la poubelle.

Une pompe à chaleur doit faire l'objet d'une collecte sélective en vue de sa réutilisation, de son recyclage ou de sa revalorisation. Elle contient des substances potentiellement dangereuses pour l'environnement, lors de son recyclage celles-ci seront éliminées ou neutralisées.

TROIS SOLUTIONS S'OFFRENT À VOUS :

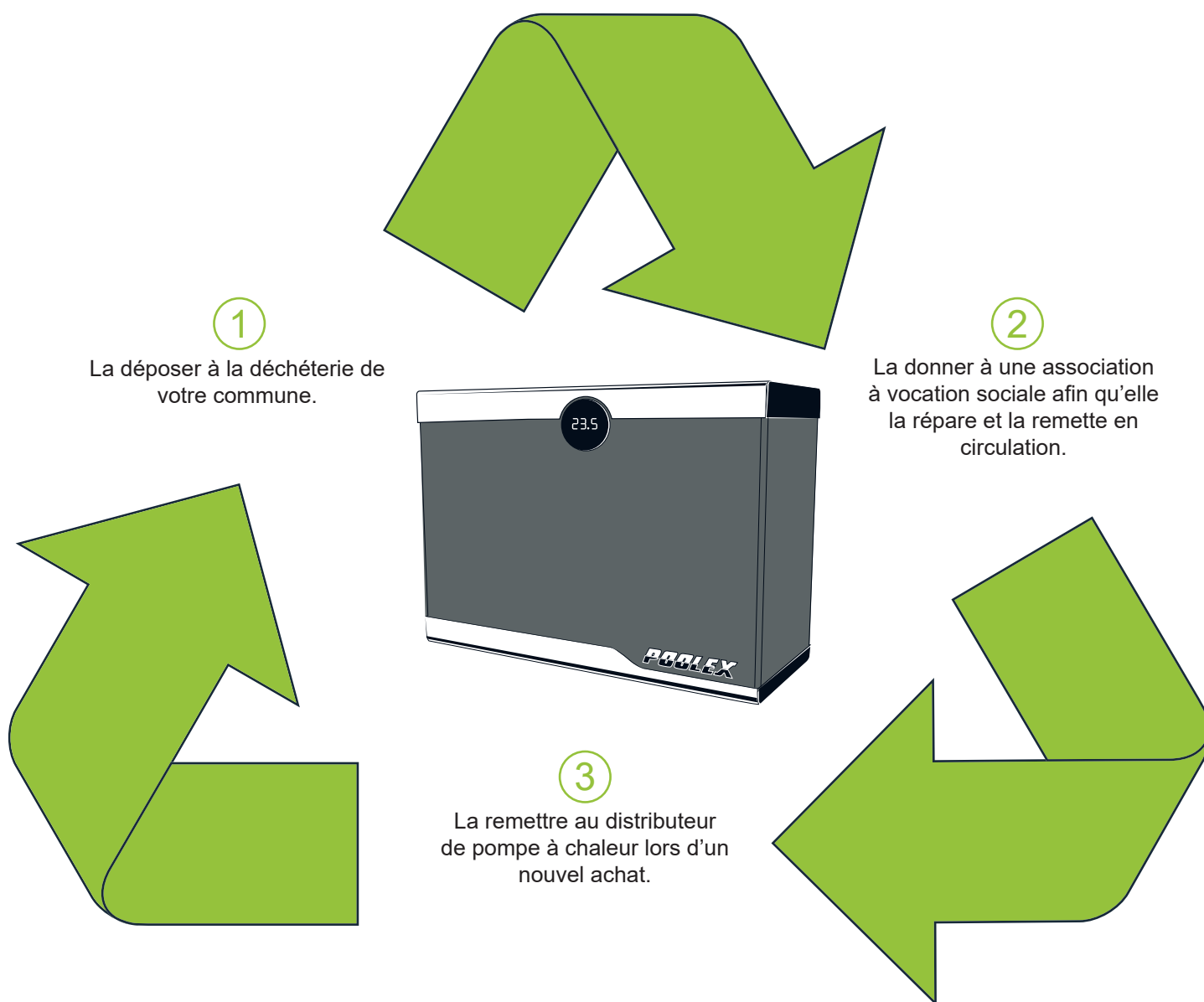

9. Garantie

9.1 Conditions générales de garantie

La société Poolstar garantit au propriétaire d'origine les défauts matériels et les défauts de fabrication de la pompe à chaleur Poolex Silent Max pendant une période de deux (2) ans.

Le compresseur est garanti pendant une période de cinq (5) ans

L'échangeur à tube en titane est garanti quinze (15) ans contre la corrosion chimique, sauf dommage dû au gel.

Les autres composants du condenseur sont sous garantie pendant deux (2) ans.

La date d'entrée en vigueur de la garantie est la date de première facturation.

La garantie ne s'applique pas dans les cas suivants :

- Dysfonctionnement ou dommage dérivant d'une installation, d'une utilisation ou d'une réparation non conforme aux consignes de sécurité.
- Dysfonctionnement ou dommage dérivant d'un milieu chimique impropre de la piscine.
- Dysfonctionnement ou dommage dérivant de conditions impropres à la destination d'usage de l'appareil.
- Dommage dérivant d'une négligence, d'un accident ou de cas de force majeure.
- Dysfonctionnement ou dommage dérivant de l'utilisation d'accessoires non autorisés.

Les réparations prises en charges pendant la période de garantie doivent être approuvées avant leur réalisation et confiées à un technicien agréé. La garantie est caduque en cas de réparation de l'appareil par une personne non autorisée par la société Poolstar.

Les pièces garanties seront remplacées ou réparées à la discrétion de Poolstar. Les pièces défectueuses doivent être retournées dans nos ateliers pendant la période de garantie pour être prises en charge. La garantie ne couvre pas les frais de main d'oeuvre ou de remplacement non autorisés. Le retour de la pièce défectueuse n'est pas pris en charge par la garantie.

Madame, Monsieur,

**Merci de consacrer quelques minutes à remplir un bon de garantie
que vous trouverez sur notre site Internet :**

<http://support.poolex.fr/>

Nous vous remercions de votre confiance
et vous souhaitons une excellente baignade.

Vos coordonnées pourront être traitées conformément à la Loi Informatique et Liberté
du 6 janvier 1978 et ne seront divulguées à quiconque.

10. Annexes

10.1 Schémas de câblage

Silent Max 80 / 125 / 150

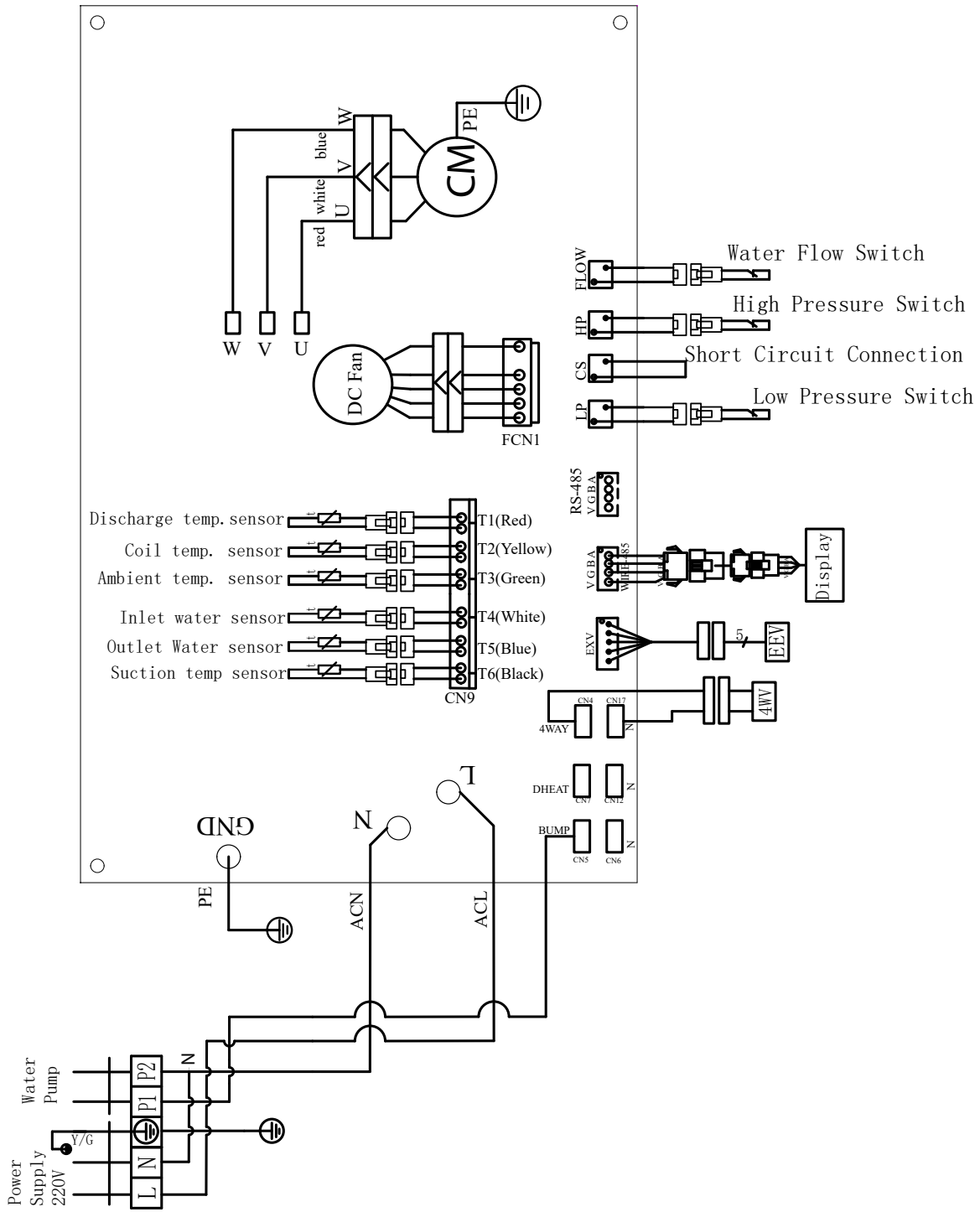



10. Annexes

10.2 Valeurs par défaut







ATTENTION : Cette opération sert à faciliter l'entretien et les réparations futures.
Seul un professionnel expérimenté est habilité à modifier les paramètres par défaut

Les paramètres du système peuvent être vérifiés et modifiés au moyen de la télécommande en suivant les étapes suivantes

Étape 1 : Appuyez sur le bouton  jusqu'à ce que l'icône  clignote pour entrer dans les paramètres généraux de la pompe à chaleur.

Étape 2 : Appuyez sur la flèche 

Étape 3 : entrer la bonne valeur en utilisant les boutons  et , puis validez avec le bouton 

Étape 4 : appuyez longuement sur  pour revenir au menu principal.



10. Annexes

N°	Description	Valeur par défaut
T1	Discharge Temp.	
T2	Suction Temp.	
T3	Water Inlet temp.	
T4	Water outlet temp.	
T5	Coil Temp.	
T6	Ambient Temp.	
T7	IPM temp.	
T8	id coil temp.	
T9	Reserve	
T10	Reserve	
T11	Reserve	
Ft	Target frequency	
Fr	Current frequency	
1F	Main EEV opening	
2F	Slave EEL opening	
od	Operation mode	1:Cooling 4:Heating
Pr	Fan speed	AC : 1 High / 2:middle / 3:Low DC : value *10
dF	Defrosting condition	
OIL	Oil return condition	
r1	Reserve	
r2	Bottom plate heater on/off	
r3	Reserve	
STF	4 way valve switch	
HF	Reserve	
PF	Reserve	
PTF	Reserve	
Pu	Water pump on/off	
AH	AC fan high speed on/off	
Ad	AC fan middle speed on/off	
AL	AC fan low speed on/off	
dcU	DC main line voltage	
dcC	Inverter compressor current (A)	
AcU	Input voltage	
AcC	Input current	
HE 1	History error code	
HE 2	History error code	
HE 3	History error code	
HE 4	History error code	

10. Annexes

10.3 Paramètres principaux







ATTENTION : Cette opération sert à faciliter l'entretien et les réparations futures.
Seul un professionnel expérimenté est habilité à modifier les paramètres par défaut

Les paramètres du système peuvent être vérifiés et modifiés au moyen de la télécommande en suivant les étapes suivantes



Étape 1 : Appuyez sur le bouton  jusqu'à ce que l'icône SET clignote pour entrer dans les paramètres généraux de la pompe à chaleur.



Étape 2 : Appuyez sur la flèche  pour entrer le mot de passe 138.

Étape 3 : entrer la bonne valeur en utilisant les boutons  et , puis validez avec le bouton 

Étape 4 : Faire défiler les codes des paramètres principaux en utilisant les boutons  et .

Étape 5 : Appuyez sur le bouton  pour entrer dans le paramètre souhaité.

Étape 6 : Modifiez la valeur souhaitée avec les boutons  et .

Étape 7 : Appuyez sur le bouton  pour valider le changement de valeur, puis appuyez longuement sur  pour revenir au menu principal.



10. Annexes

Code	Name	Range	Default
L0	Mode de fonctionnement	0: ON permanent 1 : OFF arret 60s après l'arret du compresseur, ON 1min toute les 5 minutes	1
L1	Période de fonctionnement de la pompe de filtration	En mode veille, fait fonctionner la pompe 1 minute toutes les 5 minutes. L1=3~180	30
L2	Fonctionnement du Timer	0: Timer function OFF 1: Timer function ON	1
L3	Mémorisation de la fonction Power OFF	0=OFF 1=ON	1
L4	Eclairage des LED	0 : LED éteintes 1 : LED allumées constamment 2 : LED allumées en utilisation, éteinte en mode veille	2
L5	Modes de fonctionnement	Valeurs : 0-3 0= Chauffage seulement 1= Refroidissement seulement 2= Chauffage et refroidissement 3= Refroidissement / Chauffage / Auto / Chauffage express / Chauffage silencieux / Refroidissement express / Refroidissement silencieux	3

POOLEX

✓RoHS CE

ASSISTANCE TECHNIQUE

www.poolex.fr